

▶ KME968000M
KMK965090M
KMK965090T
KMK968000M
KMK968090B

NL Gebruiksaanwijzing
Combimagnetron

USER MANUAL

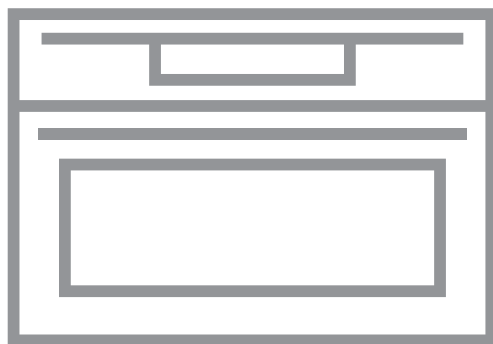

AEG

VOOR PERFECTE RESULTATEN

Bedankt dat je voor dit AEG-product hebt gekozen. We hebben het gecreëerd om jarenlang onberispelijke prestaties te leveren, met innovatieve technologieën die het leven eenvoudiger maken – functies die je wellicht niet op gewone apparaten aantreft. Neem een paar minuten de tijd om het beste uit het apparaat te halen.

Ga naar onze website voor:



Advies over gebruik, brochures, het oplossen van problemen, service- en reparatie-informatie:

www.aeg.com/support



Registreer je product voor een betere service:

www.registeraeg.com



Koop accessoires, verbruiksartikelen en originele reserveonderdelen voor je apparaat:

www.aeg.com/shop

KLANTENSERVICE EN SERVICE

Gebruik altijd originele onderdelen.

Als u contact opneemt met onze erkende servicedienst, zorg er dan voor dat u de volgende gegevens tot uw beschikking hebt: Model, PNC, serienummer.

De informatie vindt u op het typeplaatje.

 Waarschuwingen en veiligheidsinformatie

 Algemene informatie en tips

 Milieu-informatie

INHOUDSOPGAVE

1. VEILIGHEIDSINFORMATIE.....	3	4.2 Display.....	13
1.1 De veiligheid van kinderen en kwetsbare personen.....	3	5. VOORAFGAAND AAN HET EERSTE GEBRUIK.....	14
1.2 Algemene veiligheid.....	4	5.1 Eerste reiniging	14
2. VEILIGHEIDSVOORSCHRIFTEN.....	6	5.2 Eerste verbinding.....	14
2.1 Installeren.....	6	5.3 Draadloze verbinding	14
2.2 Elektrische aansluiting.....	7	5.4 Softwarelicenties.....	15
2.3 Gebruik.....	8	6. DAGELIJKS GEBRUIK.....	15
2.4 Onderhoud en reiniging.....	9	6.1 Instellen: Verwarmingsfuncties.....	15
2.5 Hanteren van glaswerk.....	9	6.2 Instellen: Magnetronverwarmingsfuncties.....	16
2.6 Binnenverlichting.....	10	6.3 Ga als volgt te werk voor gebruik: Magnetron snel starten.....	17
2.7 Service.....	10	6.4 Instellen: Kook- En Bakassistent... ..	17
2.8 Verwijdering.....	10	6.5 Verwarmingsfuncties.....	18
3. BESCHRIJVING VAN HET PRODUCT.....	11	7. KLOKFUNCTIES.....	21
3.1 Algemeen overzicht.....	11	7.1 Omschrijving klokfuncties.....	21
3.2 Accessoires.....	11	7.2 Instellen: Klokfuncties.....	22
4. HET IN- EN UITSCHAKELEN VAN DE OVEN.....	12		
4.1 Bedieningspaneel.....	12		

8. GA ALS VOLGT TE WERK VOOR GEBRUIK: ACCESSOIRES.....	24	11.3 Hoe te vervangen: Lamp.....	31
8.1 Accessoires plaatsen.....	24	12. PROBLEEMOPLOSSING.....	32
9. EXTRA FUNCTIES.....	25	12.1 Wat te doen als.....	32
9.1 Hoe kan ik opslaan: Favorieten.....	25	12.2 Hoe te beheren: Foutcodes.....	33
9.2 Automatische uitschakeling.....	25	12.3 Servicegegevens.....	34
9.3 Koelventilator.....	26	13. ENERGIEZUINIGHEID.....	34
10. AANWIJZINGEN EN TIPS.....	26	13.1 Energiebesparing.....	34
10.1 Kookadviezen.....	26	14. MENUSTRUCTUUR.....	35
10.2 Magnetronaanbevelingen	26	14.1 Menu.....	35
10.3 Kookgerei en materialen geschikt voor de magnetron	27	14.2 Submenu voor: Opties.....	36
10.4 Aanbevolen vermogensinstellingen voor verschillende soorten voedsel.....	28	14.3 Submenu voor: Aansluitingen.....	36
10.5 Kooktafels voor testinstituten.....	29	14.4 Submenu voor: Instelling.....	37
11. ONDERHOUD EN REINIGING.....	30	14.5 Submenu voor: Service.....	37
11.1 Opmerkingen over schoonmaken.....	30	15. HET IS HEEL GEMAKKELIJK!.....	37
11.2 Hoe te verwijderen: Inschuifrails/.....	31	16. DOE HET OP EEN SNELLERE MANIER!.....	39
		17. MILIEUBESCHERMING.....	40

Wijzigingen voorbehouden.

1. ⚠ VEILIGHEIDSINFORMATIE

Lees zorgvuldig de meegeleverde instructies voor installatie en gebruik van het apparaat. De fabrikant is niet verantwoordelijk voor verwondingen of schade die voortvloeit uit de onjuiste installatie of het onjuiste gebruik. Bewaar de instructies altijd op een veilige, toegankelijke plek voor toekomstig gebruik.

1.1 De veiligheid van kinderen en kwetsbare personen

- Dit apparaat kan worden gebruikt door kinderen van 8 jaar en ouder en door mensen met een beperkt lichamelijk, zintuiglijk of verstandelijk vermogen of een gebrek aan ervaring en kennis, indien zij onder toezicht staan of instructies hebben gekregen over het veilig gebruiken van het apparaat en indien zij de gevaren begrijpen. Kinderen jonger dan 8 jaar en personen met zware en complexe

bependingen dienen altijd uit de buurt van het apparaat te worden gehouden, tenzij ze voortdurend onder toezicht staan.

- Houd toezicht op kinderen om te voorkomen dat zij met het apparaat gaan spelen en mobiele apparaten met My AEG Kitchen ..
- Houd alle verpakking uit de buurt van kinderen en gooi het op passende wijze weg.
- **WAARSCHUWING:** Houd kinderen en huisdieren uit de buurt van het apparaat als die in werking is of afkoelt. Makkelijk toegankelijke onderdelen worden heet tijdens het gebruik.
- Als het apparaat is voorzien van een kinderslot, dient dit te worden geactiveerd.
- Kinderen mogen zonder toezicht geen reinigings- en onderhoudswerkzaamheden aan het apparaat uitvoeren.

1.2 Algemene veiligheid

- Alleen een erkende installatietechnicus mag dit apparaat installeren en de kabel vervangen.
- Gebruik het apparaat niet voordat u het in de ingebouwde constructie installeert.
- Trek de stekker van het apparaat uit het stopcontact voordat u welke soort onderhoud dan ook gaat uitvoeren.
- Als het netsnoer beschadigd is, moet de fabrikant, een erkend servicecentrum of een gekwalificeerde persoon deze vervangen teneinde gevaarlijke situaties met elektriciteit te voorkomen.
- **WAARSCHUWING:** Zorg ervoor dat het apparaat is uitgeschakeld voordat u de lamp vervangt om elektrische schokken te voorkomen.
- **WAARSCHUWING:** Het apparaat en de toegankelijke onderdelen ervan worden heet tijdens het gebruik. U dient te voorkomen de verwarmingselementen aan te raken.

- Gebruik altijd ovenhandschoenen om accessoires of ovenschalen te plaatsen of verwijderen.
- Activeer de magnetronfunctie niet wanneer het apparaat leeg is. Metalen onderdelen in de ruimte kunnen elektrische vonken veroorzaken.
- Tijdens bereiding in de magnetron zijn geen metalen voedselbakjes en drinkbekers toegestaan. Deze vereiste is niet van toepassing als de fabrikant heeft aangegeven dat het formaat en de vorm van het metalen voorwerp geschikt is voor bereiding in de magnetron.
- **WAARSCHUWING:** Als de deur of deurafdichtingen beschadigd zijn, mag het apparaat niet worden gebruikt totdat het is gerepareerd door een erkende installatietechnicus.
- **WAARSCHUWING:** Alleen een erkende installatietechnicus kan service- of reparatiewerkzaamheden uitvoeren waarbij een afdekking wordt verwijderd die bescherming biedt tegen blootstelling aan magnetronenergie.
- **WAARSCHUWING:** Warm geen vloeistoffen en ander voedsel in afgesloten verpakkingen op. Ze kunnen exploderen.
- Gebruik alleen voorwerpen die geschikt zijn voor gebruik in de magnetron.
- Let bij het opwarmen van voedsel in plastic of papieren verpakkingen op het apparaat vanwege de mogelijkheid tot zelfontbranding.
- Het apparaat is bedoeld voor het opwarmen van voedsel en dranken. Het drogen van voedsel of kleding en het opwarmen van warmhoudkussentjes, slippers, sponzen, vochtige doeken enzovoort kunnen leiden tot letsel, vonkontsteking of brand.
- Als rook wordt uitgestoten, schakelt u het apparaat uit of trekt u de stekker uit het stopcontact en houdt u de deur gesloten om vlammen te kunnen doven.

VEILIGHEIDSVOORSCHRIFTEN

- Het opwarmen van dranken in de magnetron kan tot kookvertraging leiden. Wees voorzichtig bij het hanteren van de verpakking.
- De inhoud van zuigflesjes en babyvoedingspotjes moet worden geroerd of geschud en de temperatuur vóór het gebruik worden gecontroleerd om brandwonden te voorkomen.
- Eieren in hun schaal en hele hardgekookte eieren mogen niet in het apparaat worden opgewarmd omdat ze kunnen exploderen, zelfs nadat de opwarming in de magnetron is beëindigd.
- Om de inschuifrails te verwijderen trek eerst de voorkant van de inschuifrail en dan de achterkant uit de zijwanden. Plaats de inschuifrails in omgekeerde volgorde.
- Het apparaat moet regelmatig worden gereinigd en alle voedselresten moeten worden verwijderd.
- Gebruik geen stoomreiniger om het apparaat schoon te maken.
- Gebruik nooit agressieve reinigingsmiddelen of scherpe metalen schrapers om de glazen deur schoon te maken. Deze kunnen krassen veroorzaken op het oppervlak, waardoor het glas zou kunnen breken.
- Als het apparaat niet in een schone toestand wordt onderhouden, kan dit leiden tot een verslechtering van het oppervlak. Dit kan de levensduur van het apparaat negatief beïnvloeden en mogelijk een gevaarlijke situatie opleveren.

2. VEILIGHEIDSVOORSCHRIFTEN

2.1 Installeren

**WAARSCHUWING!**

Alleen een erkende installatietechnicus mag het apparaat installeren.

- Verwijder alle verpakkingsmaterialen.
- Installeer en gebruik geen beschadigd apparaat.
- Volg de installatie-instructies die zijn meegeleverd met het apparaat.
- Pas altijd op bij verplaatsing van het apparaat, want het is zwaar. Gebruik altijd veiligheidshandschoenen en gesloten schoeisel.

- Trek het apparaat nooit aan de handgreep van zijn plaats.
- Installeer het apparaat op een veilige en geschikte plaats die aan alle installatie-eisen voldoet.
- Houd de minimumafstand naar andere apparaten en units in acht.
- Controleer, voordat u het apparaat monteert, of de oven deur onbelemmerd opengaat.
- Het apparaat is uitgerust met een elektrisch koelsysteem. Het moet worden gebruikt met de elektrische voeding.
- De inbouweenheid moet voldoen aan de stabiliteitsvereisten van DIN 68930.

Minimumhoogte kast (Minimumhoogte kast onder werkblad)	444 (460) mm
Kastbreedte	560 mm
Kastdiepte	550 (550) mm
Hoogte van de voorkant van het apparaat	455 mm
Hoogte van de achterkant van het apparaat	440 mm
Breedte van de voorkant van het apparaat	595 mm
Breedte van de achterkant van het apparaat	559 mm
Diepte van het apparaat	567 mm
Ingebouwde diepte van het apparaat	546 mm
Diepte met open deur	882 mm
Minimumgrootte ventilatieopening. Opening geplaatst aan de onderkant van de achterzijde	560x20 mm
Lengte netvoedingskabel. Kabel wordt in de rechterhoek van de achterzijde geplaatst	1500 mm
Bevestigingsschroeven	3.5x25 mm

2.2 Elektrische aansluiting



WAARSCHUWING!

Gevaar voor brand en elektrische schokken.

- Alle elektrische aansluitingen moeten door een gediplomeerd elektromonteur worden gemaakt.
- Dit apparaat moet worden aangesloten op een geaard stopcontact.
- Zorg ervoor dat de parameters op het vermogensplaatje overeenkomen met elektrische vermogen van de netstroom.

- Gebruik altijd een juist geïnstalleerd schokbestendig stopcontact.
- Gebruik geen adapters met meerdere stekkers en verlengkabels.
- Zorg dat u de netstekker en het netsnoer niet beschadigt. Indien de voedingskabel moet worden vervangen, dan moet dit gebeuren door onze Klantenservice.
- Laat de stroomkabel niet in aanraking komen met de deur van het apparaat of de niche onder het apparaat, met name niet als deze werkt of als de deur heet is.
- De schokbescherming van delen onder stroom en geïsoleerde delen moet op zo'n manier worden bevestigd dat het niet zonder gereedschap kan worden verplaatst.
- Steek de stekker pas in het stopcontact als de installatie is voltooid. Zorg ervoor dat het netsnoer na installatie bereikbaar is.
- Als het stopcontact los zit, mag u de stekker niet in het stopcontact steken.
- Trek niet aan het netsnoer om het apparaat los te koppelen. Trek altijd aan de stekker.
- Gebruik enkel correcte isolatievoorzieningen: stroomonderbrekers, zekeringen (schroefzekeringen moeten uit de houder worden verwijderd), aardleeschakelaars en contactgevers.
- De elektrische installatie moet een isolatieapparaat bevatten waardoor het apparaat volledig van het lichtnet afgesloten kan worden. Het isolatieapparaat moet een contactopening hebben met een minimale breedte van 3 mm.
- Dit apparaat wordt geleverd met een stekker en een netsnoer.

2.3 Gebruik



WAARSCHUWING!

Gevaar voor letsel, brandwonden, elektrische schokken of een explosie.

- Dit apparaat is uitsluitend bestemd voor (binnenshuis) huishoudelijk gebruik.
- De specificatie van dit apparaat niet wijzigen.
- Zorg ervoor dat de ventilatieopeningen niet geblokkeerd worden.
- Laat het apparaat tijdens de werking niet onbeheerd achter.
- Schakel het apparaat na elk gebruik uit.
- Wees voorzichtig met het openen van de deur van het apparaat wanneer het apparaat in werking is. Er kan hete lucht vrijkomen.
- Gebruik het apparaat niet met natte handen of als het contact maakt met water.
- Oefen geen druk uit op de open deur.
- Gebruik het apparaat niet als werkblad of als opslagoppervlak.
- Open de deur van het apparaat voorzichtig. Het gebruik van ingrediënten met alcohol kan een mengsel van alcohol en lucht veroorzaken.
- Laat geen vonken of open vlammen in contact met het apparaat komen wanneer u de deur opent.
- Plaats geen ontvlambare producten of artikelen die vochtig zijn met ontvlambare producten in, bij of op het apparaat.
- Deel uw wifi-wachtwoord niet.
- Gebruik de magnetronfunctie niet om de oven voor te verwarmen.



WAARSCHUWING!

Risico op schade aan het apparaat.

- Om schade of verkleuring van het email te voorkomen:
 - leg geen aluminiumfolie op de bodem van de ruimte in het apparaat.
 - plaats geen water direct in het hete apparaat.

- bewaar geen vochtige gerechten en voedsel in het apparaat nadat u klaar bent met koken.
- wees voorzichtig bij het verwijderen of bevestigen van accessoires.
- Verkleuring van het email of roestvrij staal is niet van invloed op de werking van het apparaat.
- Gebruik een diepe pan voor vochtige taarten. Vruchtensappen veroorzaken vlekken die permanent kunnen zijn.
- Dit apparaat is uitsluitend bestemd om mee te koken. Het mag niet worden gebruikt voor andere doeleinden, bijvoorbeeld het verwarmen van de ruimte.
- Kook altijd met een gesloten ovendeur.
- Als het apparaat achter een meubelpaneel gemonteerd is (bijv. een deur), zorg er dan voor dat de deur nooit gesloten is als het apparaat in werking is. Warmte en vocht kunnen achter een gesloten meubelpaneel ophopen en schade aan het apparaat, de behuizing of de vloer veroorzaken. Sluit het meubelpaneel niet tot het apparaat compleet is afgekoeld na gebruik.

2.4 Onderhoud en reiniging



WAARSCHUWING!

Gevaar voor letsel, brand en schade aan het apparaat.

- Schakel het apparaat uit en trek de stekker uit het stopcontact voordat u onderhoudshandelingen verricht.
- Zorg ervoor dat het apparaat is afgekoeld. Er bestaat een risico dat de glasplaten kunnen breken.
- Vervang direct de glazen deurpanelen als deze beschadigd zijn. Neem contact op met een erkend servicecentrum.
- Wees voorzichtig als u de deur van het apparaat verwijdert. De deur is zwaar!
- Zorg ervoor dat de ovenruimte en de deur na elk gebruik worden afgeveegd. Stoom geproduceerd tijdens de werking van het apparaat condenseert op de wanden en kan roest veroorzaken.
- Reinig het apparaat regelmatig om te voorkomen dat het materiaal van het oppervlak achteruitgaat.
- Vet en voedsel dat in het apparaat achterblijft, kan brand en elektrische vonken veroorzaken wanneer de magnetronfunctie werkt.
- Maak het apparaat schoon met een vochtige zachte doek. Gebruik alleen neutrale schoonmaakmiddelen. Gebruik geen schuurmiddelen, schuursponsjes, oplosmiddelen of metalen voorwerpen.
- Volg als u een ovenspray gebruikt de aanwijzingen op de verpakking.

2.5 Hanteren van glaswerk

Als u uw glaswerk niet met passende zorg behandelt, kan dit leiden tot breuken, afsplintering, barsten of aanzienlijke krassen:

- Mors geen koud water of andere vloeistoffen op het glaswerk omdat een plotselinge daling van de temperatuur ertoe kan leiden dat het glas onmiddellijk breekt. Stukjes gebroken glas kunnen zeer scherp zijn en moeilijk te vinden.
- Plaats heet glaswerk niet op een nat of koel oppervlak, direct op het aanrecht of een metalen oppervlak of in de gootsteen of hanteer heet glaswerk niet met een vochtige doek.
- Gebruik of repareer geen glaswerk dat is afgesplinterd, gebarsten of zwaar bekrast.
- Laat heet glaswerk niet op of tegen een hard voorwerp stoten en sla er niet met keukengerei tegen.

- Verwarm leeg of bijna leeg glaswerk niet in de magnetron, of oververhit olie of boter niet in de magnetron (neem de minimale kooktijd in acht).

Laat heet glaswerk afkoelen op een koelrek, pannenlap of droge doek. Zorg ervoor dat het glaswerk genoeg is afgekoeld voordat het wordt gewassen of in de koelkast of diepvries wordt gezet.

Vermijd het hanteren van heet glaswerk (waaronder items met silicone grijpvlakken) zonder droge pannenlappen.

Vermijd misbruik van de magnetron (bijv. de oven aanzetten zonder iets erin te zetten of met een zeer kleine belasting).

2.6 Binnenverlichting



WAARSCHUWING!

Gevaar voor elektrische schokken.

- Met betrekking tot de lamp(en) in dit product en reservelampen die afzonderlijk worden verkocht: Deze lampen zijn bedoeld om bestand te zijn tegen extreme fysieke omstandigheden in huishoudelijke apparaten, zoals temperatuur, trillingen, vochtigheid, of zijn bedoeld om informatie te geven over de operationele status van het apparaat. Ze zijn niet bedoeld voor gebruik in andere toepassingen en zijn niet geschikt voor verlichting in huishoudelijke ruimten.
- Dit product bevat een lichtbron van energie-efficiëntieklasse G.
- Gebruik alleen lampjes met dezelfde specificaties.

2.7 Service

- Neem contact op met de erkende servicedienst voor reparatie van het apparaat.
- Gebruik alleen originele reserveonderdelen.

2.8 Verwijdering



WAARSCHUWING!

Gevaar voor letsel of verstikking.

- Neem contact op met uw plaatselijke overheid voor informatie over het afvoeren van het apparaat.
- Haal de stekker uit het stopcontact.
- Snijd het netsnoer vlak bij het apparaat af en gooi het weg.
- Verwijder de deurvergrendeling om te voorkomen dat kinderen of huisdieren binnen in het apparaat vast komen te zitten.

3. BESCHRIJVING VAN HET PRODUCT

3.1 Algemeen overzicht

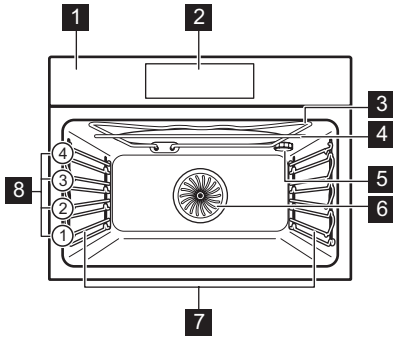

- 1 Bedieningspaneel
- 2 Display
- 3 Verwarmingselement
- 4 Magnetrongenerator
- 5 Lamp
- 6 Ventilator
- 7 Inschuifrails, verwijderbaar
- 8 Inzetniveaus

3.2 Accessoires

Bakrooster

Voor kookgerei, bak- en braadvormen.

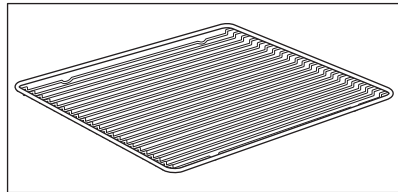

Bakplaat

Voor gebak en koekjes.

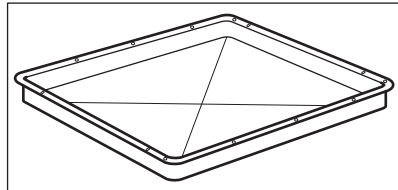

Grill-/braadpan

Om te bakken en braden of als een pan om vet in op te vangen.

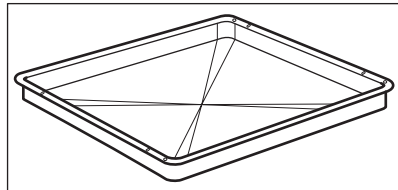

Glazen bodemplaat van de magnetron

Voor het bereiden van voedsel in de magnetronmodus.

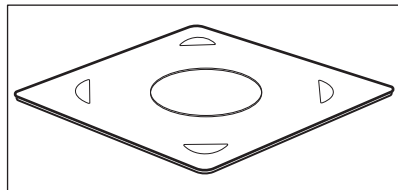

4. HET IN- EN UITSCHAKELEN VAN DE OVEN

4.1 Bedieningspaneel

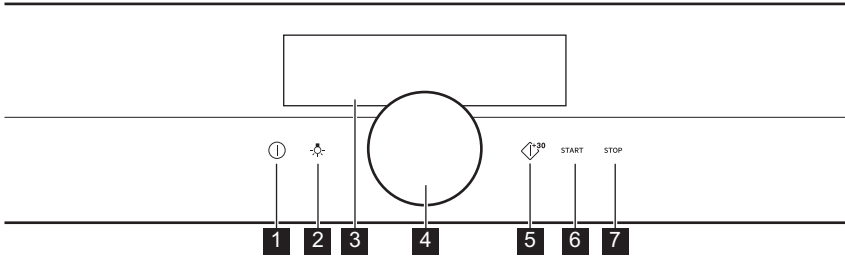

1	Aan / UIT	Houd ingedrukt om de oven in en uit te schakelen.
2	Lampschakelaar	Om de verlichting in en uit te schakelen.
3	Display	Toont de huidige instellingen van de oven.
4	Draaiknop	Om de oven te bedienen.
5	Magnetron snel starten	Om de magnetronfunctie in te schakelen (1000 W en 30 sec).
6	START	Om de geselecteerde functie in te schakelen.
7	STOP	Om de geselecteerde functie uit te schakelen.

 Vasthouden	 Druk	 Vasthouden en draaien
Schakel het hoofdscherm in.	Bevestig een instelling of open het geselecteerde sub-menu.	Pas de instellingen aan en navigeer door het menu.

4.2 Display

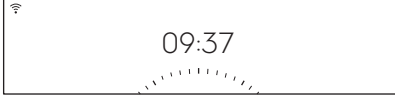
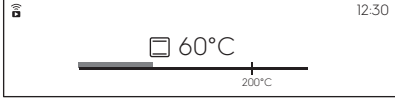
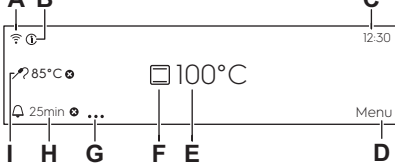
	<p>Na het inschakelen wordt op de display het hoofdscherm met de verwarmingsfunctie en de standaardtemperatuur weergegeven.</p>
	<p>Als u de oven 2 minuten niet gebruikt, gaat de display naar stand-by.</p>
	<p>Wanneer u kookt, worden op de display de ingestelde functies en andere beschikbare opties weergegeven.</p>
	<p>De display met het maximaal aantal ingestelde functies.</p> <ul style="list-style-type: none"> A. Wi-Fi (alleen geselecteerde modellen) B. Informatie C. Dagtijd D. Menu E. Temperatuur / Magnetrontimer F. Verwarmingsfuncties G. Timer opties H. Timer I. Voedselsensor (alleen geselecteerde modellen)

Indicatielampjes op de display

Geluidsalarm functie-indicatielampjes - wanneer de ingestelde kooktijd ten einde is, klinkt het signaal.

 <p>De functie is ingeschakeld.</p>	 <p>De functie is ingeschakeld. Het koken stopt automatisch.</p>	 <p>Het geluidsalarm staat uit.</p>
--	---	--

Indicatielampjes timer

VOORAFGAAND AAN HET EERSTE GEBRUIK

 De timer start op een later tijdstip.	 De timer start zodra de oven-deur gesloten is.	 Om de instelling te annuleren.	 De timer start wanneer de oven de ingestelde temperatuur bereikt.	 De timer start wanneer het koken begint.
Wi-Fi indicatielampje - de oven kan worden aangesloten op wifi.				
 Wi-Fi verbinding is ingeschakeld.				

5. VOORAFGAAND AAN HET EERSTE GEBRUIK



WAARSCHUWING!

Raadpleeg de hoofdstukken Veiligheid.

5.1 Eerste reiniging

		
Stap 1	Stap 2	Stap 3
Haal alle accessoires en verwijderbare inschuifrails uit de oven.	Reinig de oven en de accessoires met een zachte doek, warm water en een mild reinigingsmiddel.	Plaats de accessoires en de verwijderbare inschuifrails in de oven.

5.2 Eerste verbinding

Het display toont een welkomstbericht na de eerste verbinding.

Je moet het volgende instellen: Taal, Helderheid display, Geluidsvolume, Dagtijd, Draadloze verbinding.

5.3 Draadloze verbinding

Om de oven te verbinden heb je nodig:

- Draadloos netwerk met internetverbinding.
- Mobiel apparaat dat is verbonden met je draadloze netwerk.

Stap 1	Download de mobiele app My AEG Kitchen en volg de instructies voor de volgende stappen.
---------------	---

Stap 2	Zet de oven aan.
Stap 3	Selecteer: Menu / Instellingen / Aansluitingen.
Stap 4	Selecteer: Wi-Fi Druk op de knop.
Stap 5	Kies een draadloos netwerk met internetverbinding. De draadloze module van de oven start binnen 90 sec.

Doe het op een snellere manier!



Frequentie	2,4 GHz WLAN
	2412–2484 MHz
Protocol	IEEE 802.11b DSSS/802.11g/n OFDM
Maximaal vermogen	EIRP < 20 dBm (100 mW)

5.4 Softwarelicenties

De software in dit product bevat onderdelen die gebaseerd zijn op vrije en open source software. AEG erkent de bijdragen van de open software en robotgemeenschappen aan het ontwikkelingsproject.

Om toegang te krijgen tot de broncode van deze vrije en open source-softwarecomponenten waarvan de licentievoorwaarden publiceren en om hun volledige auteursrechtelijke informatie en toepasselijke licentievoorwaarden te bekijken, bezoek: <http://aeg.opensoftwarerepository.com> (map GTM3).

6. DAGELIJKS GEBRUIK



WAARSCHUWING!

Raadpleeg de hoofdstukken Veiligheid.

6.1 Instellen: Verwarmingsfuncties

Stap 1	Schakel de oven in.
---------------	---------------------

Stap 2	Houd de knop vast. In het display verschijnen de standaard verwarmingsfuncties.
Stap 3	Selecteer het symbool van de verwarmingsfunctie en druk op de knop om het submenu te openen.
Stap 4	Selecteer de verwarmingsfunctie en druk op de knop.
Stap 5	Selecteer: °C Druk op de knop. Het display toont de temperatuurinstellingen.
Stap 6	Draai aan de knop om de temperatuur in te stellen en druk erop.
Stap 7	Druk op: START .
STOP - druk hierop om de verwarmingsfunctie uit te schakelen.	
Stap 8	Schakel de oven uit.

Doe het op een snellere manier!



6.2 Instellen: Magnetronverwarmingsfuncties

Stap 1	Haal alle accessoires uit de oven en zet de oven aan.
Stap 2	Houd de knop vast. In het display verschijnen de standaard verwarmingsfuncties.
Stap 3	Selecteer het symbool van de verwarmingsfunctie en druk op de knop om het submenu te openen.
Stap 4	Selecteer de magnetronverwarmingsfunctie en druk op de knop.
Stap 5	Selecteer: W. Druk op de knop. Op het display verschijnen de instellingen van het magnetronvermogen.
Stap 6	Draai aan de knop en druk erop om het magnetronvermogen in te stellen.
Stap 7	Druk op: START .

Druk op **STOP** om de functie uit te schakelen.

Stap 8 Schakel de oven uit.

De maximale tijd van de magnetronfuncties is afhankelijk van het door jou ingestelde magnetronvermogen:



MAGNETRONVERMOGEN	MAXIMUMTIJD
100 - 600 W	90 minuten
Meer dan 600 W	7 minuten

 Als u de deur opent, stopt de functie. Om het weer te starten, drukt u op **START**.

Doe het op een snellere manier!



6.3 Ga als volgt te werk voor gebruik: Magnetron snel starten

Stap 1	Schakel de oven in.	
Stap 2	Houd  ingedrukt. De magnetron draait 30 seconden.	
Stap 3	Om de bereidingstijd te verlengen:	
	Selecteer de draaitijdwaarde en druk op de knop om naar de tijdschuifregelaar te gaan. Draai aan de knop om de bereidingsijd te verlengen en druk om te bevestigen.	Druk nogmaals:  om 30 s toe te voegen.
De magnetron kan op elk moment worden ingeschakeld met: Magnetron snel starten.		

6.4 Instellen: Kook- En Bakassistent

Elk gerecht in dit submenu heeft een aanbevolen functie en temperatuur. U kunt de tijd en de temperatuur aanpassen.

DAGELIJKS GEBRUIK

Stap 1	Schakel de oven in.
Stap 2	Selecteer: Menu Druk op de knop.
Stap 3	Selecteer: Kook- En Bakassistent Druk op de knop.
Stap 4	Kies een gerecht of een voedseltype en druk op de knop om te bevestigen.
Stap 5	Druk op: START .





Doe het op een snellere manier!







6.5 Verwarmingsfuncties

STANDAARD





Verwarmingsfunctie	Toepassing
 Grillen	Om dunne stukken voedsel te grillen en brood te roosteren.
 Circulatiegrill	Voor het braden van grote stukken vlees of gevogelte met bot op één niveau. Voor gratineren en bruinen.
 Hetelucht	Bakken op maximaal twee rekstanden tegelijkertijd en voedsel drogen. Stel de temperatuur 20 - 40 °C lager in dan voor Boven + onderwarmte.
 Bevroren gerechten	Om kant-en-klaar-gerechten (bijv. patat, aardappelpartjes of loempia's) krokant te maken.

Verwarmingsfunctie	Toepassing
 <p>Boven + onderwarmte</p>	Voor het bakken en roosteren op één ovenniveau.
 <p>Pizza-functie</p>	Voor het bakken van pizza. Voor intensieve bruining en een krokante bodem.
 <p>Onderwarmte</p>	Voor het bakken van taarten met een krokante bodem en het bewaren van voedsel.
 <p>Magnetron</p>	Opwarmen, koken, vermogensbereik: 100 - 1000 W



SPECIAAL

Verwarmingsfunctie	Toepassing
 <p>Inmaken</p>	Voor het inmaken van groenten (bijv. augurken).
 <p>Drogen</p>	Om in plakjes gesneden fruit, groenten en champignons te drogen.
 <p>Borden warmen</p>	Om borden voor het serveren op te warmen.
 <p>Deeg laten rijzen</p>	Om het rijsp proces van gistdeeg te versnellen. Het voorkomt dat het oppervlak van het deeg uitdroogt en houdt het deeg elastisch.





DAGELIJKS GEBRUIK

Verwarmingsfunctie	Toepassing
 Gratineren	Voor gerechten zoals lasagne of aardappelgratin. Voor gratineren en bruenen.
 Lage temperatuur garen	Voor het bereiden van mals, sappig braadstuk.
 Warm houden	Om eten warm te houden.
 Brood bakken	Gebruik deze functie voor brood en broodjes met heel goed professioneel resultaat qua kroktheid, kleur en bruine korst.

MAGNETRON

Verwarmingsfunctie	Toepassing
 Ontdooien	Vlees, vis, gebak ontdooien, vermogensbereik: 100 - 200 W
 Opwarmen	Vermogensbereik voor het opwarmen van vooraf bereide maaltijden en delicaat voedsel: 300 - 700 W
 Vloeistof	Opwarmen van dranken en soepen, vermogensbereik: 800 - 1000 W





COMBI MAGNETRON

Verwarmingsfunctie	Toepassing
 <p>Hetelucht + magnetron</p>	Bakken op één rekstand. De functie met magnetron-boost.
 <p>Boven- en onderwarmte + magnetron</p>	Bak- en braadgerechten op één niveau. De functie met magnetron-boost.
 <p>Grill + magnetron</p>	Om gerechten korter te bereiden en tegelijkertijd een bruin korstje te geven. De functie met magnetron-boost.
 <p>Circulatiegrill + magnetron</p>	Om grotere stukken vlees op één niveau te roosteren. Voor gratineren en bruinen. De functie met magnetron-boost.

7. KLOKFUNCTIES

7.1 Omschrijving klokfuncties

Klokfunctie	Toepassing
Kooktijd	De duur van het koken instellen. Maximaal 23 uur 59 min. Maximum voor gecombineerde functies (magnetron + standaard) is 119 min 59 sec.
Start Criteria	Wat moet worden ingesteld wanneer de timer begint met tellen.
Actie beëindigen	Voor het instellen wat er gebeurt als de timer stopt met tellen.
Uitgestelde start	Om het begin en/of het einde van het koken uit te stellen.
Tijd verlenging	Om de kooktijd te verlengen.
Herinnering	Om een aftelling in te stellen. Maximum is 23 uur 59 min. Deze functie heeft geen invloed op de werking van de oven.

Start Criteria	Opmerking
-	De timer start als u hem aanzet.
	De timer start als de deur wordt gesloten.
	De timer start wanneer het koken begint.
	De timer start wanneer de oven de ingestelde temperatuur bereikt.
	De timer start op een bepaald tijdstip.

Start Criteria, Actie beëindigen en Uitgestelde start zijn niet beschikbaar voor magnetronfuncties.

7.2 Instellen: Klokfuncties

De klok instellen	
Stap 1	Selecteer: Dagtijd. Druk op de knop.
Stap 2	Draai aan de knop om de klok in te stellen. Druk op de knop.

De bereidingstijd instellen	
Stap 1	Selecteer een verwarmingsfunctie en stel de temperatuur in.
Stap 2	Selecteer: Timer.
Stap 3	Draai aan de knop om de tijd in te stellen. Druk op de knop.
Stap 4	Selecteer: Actie beëindigen. Druk op de knop. De timer begint onmiddellijk af te tellen.

Gebruik een snelkoppeling!



Start-/eindoptie voor koken kiezen	
Stap 1	Kies een verwarmingsfunctie en stel de temperatuur in.
Stap 2	Selecteer: ● ● ● . Druk op de knop.
Stap 3	Selecteer: Start Criteria. Druk op de knop.
Stap 4	Selecteer: Actie beëindigen. Druk op de knop.

Het begin en het einde van het koken uitstellen	
Stap 1	Selecteer: ● ● ● . Druk op de knop.
Stap 2	Selecteer: Start Criteria / Op een later tijdstip. Druk op de knop.
Stap 3	Draai aan de knop om de starttijd in te stellen. Druk op de knop.
Stap 4	Draai aan de knop om het einde van het koken in te stellen. Druk op de knop.
Stap 5	Selecteer: Actie beëindigen. Druk op de knop.

Het begin van het koken uitstellen zonder het einde van het koken in te stellen	
Stap 1	Selecteer: ● ● ● . Druk op de knop.
Stap 2	Selecteer: Start Criteria / Op een later tijdstip.
Stap 3	Draai aan de knop om de starttijd in te stellen. Druk tweemaal op de knop om te bevestigen.

De bereidingstijd verlengen	
Wanneer 10% van de bereidingstijd overblijft en het voedsel niet klaar lijkt te zijn, kunt u de bereidingstijd verlengen. U kunt ook de ovenfunctie wijzigen.	
Stap 1	Selecteer: Timer.
Stap 2	Selecteer het gewenste tijdpictogram om de bereidingstijd te verlengen en druk op de knop om te bevestigen.

GA ALS VOLGT TE WERK VOOR GEBRUIK: ACCESSOIRES

De bereidingstijd verlengen

Stap 3

U kunt ook de gewenste verwarmingsfunctie selecteren en op de knop drukken om deze te wijzigen.

8. GA ALS VOLGT TE WERK VOOR GEBRUIK: ACCESSOIRES

8.1 Accessoires plaatsen

Gebruik uitsluitend geschikt kookgerei en materiaal. Raadpleeg hoofdstuk 'Hints en tips', kookgerei en materiaal geschikt voor de magnetron. Een kleine inkeping bovenaan verhoogt de veiligheid. De inkepingen zijn ook anti-kantelmechanismen. De hoge rand rond het rooster voorkomt dat het kookgerei van het rooster afglijdt.

Bakrooster:

Plaats het rooster tussen de geleidestangen van de roostersteun en zorg ervoor dat de pootjes omlaag staan.

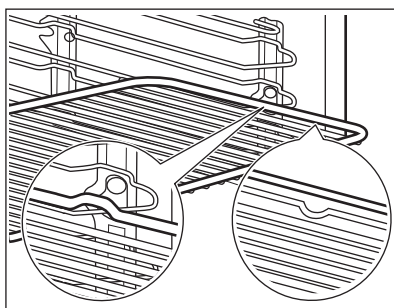

Bakplaat / Diepe schaal:

Schuif de plaat tussen de geleidestangen van de inschuifrail.

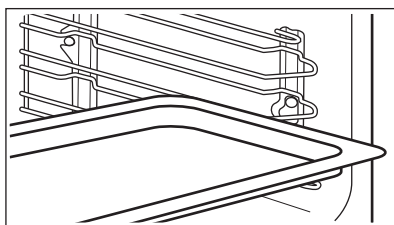

Bakrooster, Bakplaat / Diepe schaal:

Plaats de plaat tussen de geleiders van de inschuifrails en het bakrooster op de geleiders erboven.

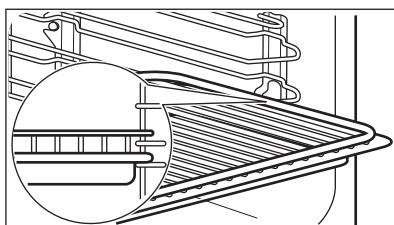

Glazen bodemplaat van de magnetron:

Gebruik de glazen bodemplaat van de magnetron alleen met de magnetronfunctie. Het is niet geschikt voor de gecombineerde magnetronfunctie (bijv. grillen met de magnetron).

Plaats het accessoire op de bodem van de uitsparing.

Je kunt het voedsel direct op de glazen bodemplaat van de magnetron plaatsen.

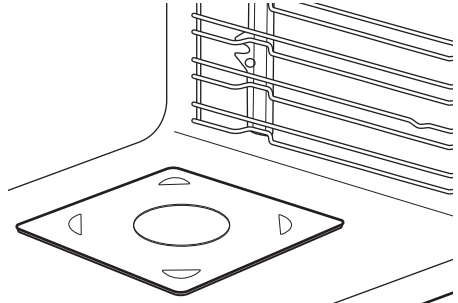

9. EXTRA FUNCTIES

9.1 Hoe kan ik opslaan: Favorieten



U kunt uw favoriete instellingen opslaan, zoals de verwarmingsfunctie, de bereidingstijd, de temperatuur of de reinigingsfunctie. U kunt 3 favoriete instellingen opslaan.

Opgeslagen instellingen zijn beschikbaar in het menu: Favorieten.

Stap 1	Schakel de oven in.
Stap 2	Selecteer de gewenste instelling en druk op de knop.
Stap 3	Selecteer: Menu / Favorieten.
Stap 4	Selecteer: Huidige instellingen opslaan. Draai de knop om de positie van de instelling te selecteren.
Stap 5	Druk op de knop om de instelling toe te voegen aan de lijst met: Favorieten.

9.2 Automatische uitschakeling

Om veiligheidsredenen schakelt de oven na bepaalde tijd uit als er een ovenfunctie in werking is en u geen instellingen wijzigt.

 (°C)	 (h)
30 - 115	12.5
120 - 195	8.5
200 - 230	5.5

AANWIJZINGEN EN TIPS

De automatische uitschakeling werkt niet met de functies: Binnenverlichting, Eindtijd, Lage temperatuur garen.

9.3 Koelventilator

Als de oven in werking is, wordt de koelventilator automatisch ingeschakeld om de oppervlakken van de oven koel te houden. Als u de oven uitschakelt, kan de koelventilator blijven werken totdat de oven is afgekoeld.

10. AANWIJZINGEN EN TIPS

10.1 Kookadviezen



De temperatuur en kooktijden in de tabellen zijn slechts als richtlijn bedoeld. Ze zijn afhankelijk van de recepten en de kwaliteit en kwantiteit van de gebruikte ingrediënten. Uw oven kan anders bakken of roosteren dan de oven die u tot nu toe gebruikt heeft. De onderstaande hints tonen aanbevolen instellingen voor temperatuur, kooktijd en rekstand voor specifieke soorten voedsel. Als u voor een speciaal recept de instelling niet kunt vinden, zoek dan naar een soortgelijk recept. Voor meer kookaanbevelingen kunt u de kooktabellen op onze website raadplegen. Om de Kookhints te vinden, controleer het productnummer op het classificatieplaatje op de voorzijde van het frame van de binnenkant van de oven.

10.2 Magnetronaanbevelingen

Laten we koken!

Plaats het voedsel op de glazen bodemplaat die zich onderin de magnetronruimte bevindt. Plaats het voedsel op een bord onderin de ruimte.

Draai het voedsel halverwege de ontdooi- en bereidingstijd om of roer het door.

Roer vloeibare gerechten zo nu en dan door.

Roer het voedsel voor het opdienen door.

Dek het voedsel voor bereiding en opwarming af.

Zet tijdens het opwarmen van dranken de lepel in de fles of het glas om de warmte beter te verdelen.

Plaats het voedsel in de oven zonder verpakkingsmateriaal. De verpakte kant-en-klaarmaaltijden kunnen alleen in de oven worden geplaatst als de verpakking magnetronbestendig is (raadpleeg de informatie op de verpakking).



Koken in de magnetron

Bereid voedsel afgedekt. Bereid voedsel slechts zonder het te bedekken als je een korst wilt behouden.

Kook de gerechten niet te lang door het vermogen en de tijd te hoog instellen. Het voedsel kan uitdrogen, aanbranden of brand veroorzaken.

Gebruik de oven niet om eieren in hun schaal en slakken met huisjes te bereiden, omdat deze kunnen barsten. Prik het eigeel van gebakken eieren door voordat ze worden opgewarmd.

Prik voedsel met huid of schil diverse malen door voordat je het bereidt.

Snij groenten in stukjes van gelijke grootte.

Nadat je de oven uitzet, neem je het voedsel uit de oven en laat je het een paar minuten rusten om de warmte gelijkmatig te verdelen.



Ontdooien in de magnetron

Plaats het bevroren, uitgepakte voedsel op een klein omgekeerd bord met een bakje eronder of op een ontdooirek of plastic zeef, zodat de dooivloeistof kan weglopen.

Verwijder telkens de stukken die zijn ontdooid.

Je kunt een hoger magnetronvermogen gebruiken om fruit en groenten te bereiden zonder ze eerst te ontdooien.



10.3 Kookgerei en materialen geschikt voor de magnetron

Gebruik alleen kookgerei en materiaal in de magnetron dat hier geschikt voor is. Gebruik onderstaande tabel als referentie.

Controleer de specificaties van het kookgerei/materiaal voor gebruik.

Kookgerei/materiaal			
Ovenvast glas en porselein zonder metalen onderdelen, bijv. hittebestendig glas	✓	✓	✓
Niet-ovenbestendig glas en porselein zonder zilveren, gouden, platina of andere metalen versieringen	✓	X	X
Glas en glaskeramik van ovenbestendig / diepvriesbestendig materiaal	✓	✓	✓
Ovenvaste keramiek en aardewerk zonder kwarts of metalen onderdelen en metaalhoudend glazuur	✓	✓	✓
Keramiek, porselein en aardewerk met ongeglazuurde onderkant of met kleine gaatjes, bijv. op handvaten	X	X	X
Tot 200 °C hittebestendige kunststof	✓	✓	X
Karton, papier	✓	X	X
Huishoudfolie	✓	X	X





AANWIJZINGEN EN TIPS





Kookgerei/materiaal			
Magnetronfolie	✓	✓	X
Braadschalen gemaakt van metaal, bijv. email, gietijzer	X	X	X
Bakblikken, zwarte lak of met siliconen coating	X	X	X
Bakplaat	X	X	X
Bakrooster	X	X	✓
Glazen bodemplaat magnetron	✓	✓	X
Kookgerei voor gebruik in magnetron, bijv. pan voor knapperige gerechten	X	✓	X





10.4 Aanbevolen vermogensinstellingen voor verschillende soorten voedsel

De gegevens in de tabel dienen alleen als richtlijn.

700 - 1000 W		
 Groenten koken	 Aanbakken aan het begin van het kookproces	 Vloeistoffen opwarmen

500 - 600 W			
 Eiergerechten bereiden	 Hutspot laten sudderen	 Eenpansgerechten opwarmen	 Ontdooien en opwarmen van bevroren maaltijden



300 - 400 W				
 <p>Smelten van kaas, chocolade, boter</p>	 <p>Rijst sudderen</p>	 <p>Babyvoeding opwarmen</p>	 <p>Koken/opwarmen van delicaat voedsel</p>	 <p>Doorgaan met koken</p>

100 - 200 W			
 <p>Ontdooien van brood</p>	 <p>Ontdooien van fruit en gebak</p>	 <p>Ontdooien van kaas, room, boter</p>	 <p>Ontdooien van vlees, vis</p>







10.5 Kooktafels voor testinstituten

Informatie voor testinstituten

Testen volgens IEC 60705.

Gebruik het bakrooster, tenzij anders aangegeven.					
MAGNETRON-FUNCTIE	POWER (W)	kg		 (min)	
Cake, zacht	600	0.475	Bottom	7 - 9	Draai halverwege de bereidingstijd de kom 1/4.
Gehaktbrood	400	0.9	2	25 - 32	Draai halverwege de bereidingstijd de kom 1/4.
Bouillon met stukjes ei	500	1	Bottom	18	-
Ontdooien van vlees	200	0.5	Bottom	7 - 8	Draai het vlees halverwege de bereidingstijd om.

ONDERHOUD EN REINIGING

Gebruik het ovenrek.						
COMBI-MAGNETRON-FUNCTIE		 (W)	 (°C)		 (min)	
Cake, 0.7 kg	Boven- en onderwarmte + magnetron	100	200	2	23 - 27	Draai halverwege de bereidingstijd de kom 1/4.
Aardappelgratin, 1.1 kg	Hetelucht + magnetron	300	180	2	38 - 42	Draai halverwege de bereidingstijd de kom 1/4.
Kip, 1.1 kg	Circulatiegrill + magnetron	400	230	1	35 - 40	Doe het vlees in een ronde glazen kom en draai het halverwege de bereidingstijd om.



11. ONDERHOUD EN REINIGING



WAARSCHUWING!

Raadpleeg de hoofdstukken Veiligheid.

11.1 Opmerkingen over schoonmaken

 Reinigingsmiddelen	Maak de voorkant van de oven schoon met een zachte doek, warm water en een mild reinigingsmiddel.
	Gebruik een reinigungsoplossing om metalen oppervlakken te reinigen.
	Reinig vlekken met een mild reinigungsmiddel.
 Dagelijks gebruik	Reinig de uitsparing telkens na gebruik. Vetophoping of andere resten kunnen brand veroorzaken. Reinig voorzichtig de bovenkant van de oven om resten en vet te verwijderen.
	Bewaar het voedsel niet langer dan 20 minuten in de oven. Droog de uitsparing na elk gebruik met een zachte doek.



Accessoires

Reinig alle accessoires na elk gebruik en laat ze drogen. Gebruik een zachte doek met warm water en een mild reinigingsmiddel. De accessoires niet in de afwasmachine reinigen.

Reinig de antiaanbakaccessoires niet met agressieve reinigingsmiddelen of scherpe voorwerpen.

11.2 Hoe te verwijderen: Inschuifrails/

Verwijder de inschuifrails om de oven te reinigen.

Stap 1	Schakel de oven uit en wacht totdat deze is afgekoeld.	
Stap 2	Trek de inschuifrails voorzichtig naar boven toe uit de voorste ophanging.	
Stap 3	Trek de voorkant van de inschuifrails weg van de zijwand.	
Stap 4	Trek de inschuifrails uit de achterste ophanging.	
Plaats de inschuifrails in omgekeerde volgorde.		

11.3 Hoe te vervangen: Lamp



WAARSCHUWING!

Gevaar voor elektrische schokken.
Het lampje kan heet zijn.

Houd de halogeenlamp altijd met een doek vast om te voorkomen dat er vetrestjes op de ovenlamp verbranden.

Voordat u de lamp vervangt:		
Stap 1	Stap 2	Stap 3
Schakel de oven uit. Wacht tot de oven afgekoeld is.	Trek de oven uit het stopcontact.	Plaats een doek op de bodem van de holte.

Bovenlamp

Stap 1	Draai de glazen afdekking om die te verwijderen.
---------------	--

Stap 2	Reinig de glasafdekking.
Stap 3	Vervang de lamp door een geschikte 300 °C hittebestendige lamp.
Stap 4	Installeer het glazen deksel.

12. PROBLEEMOPLOSSING



WAARSCHUWING!

Raadpleeg de hoofdstukken Veiligheid.

12.1 Wat te doen als...



De oven gaat niet aan of warmt niet op



Mogelijke oorzaak



Oplossing

De oven is niet aangesloten op een stopcontact of is niet goed geïnstalleerd.

Controleer of de oven goed is aangesloten op het lichtnet.

De klok is niet ingesteld.

Stel de klok in, raadpleeg voor meer informatie het hoofdstuk 'Klokfuncties', Instellen: Klokfuncties.

De deur is niet goed gesloten.



Sluit de deur volledig.



De zekering is doorgeslagen.

Ga na of de zekering de oorzaak van het probleem is. Als het probleem zich opnieuw voordoet, neem dan contact op met een gekwalificeerde elektricien.

Het Kinderslot van de oven is geactiveerd.



Raadpleeg het hoofdstuk 'Menu', Submenu voor: Opties.

 Onderdelen	
 Omschrijving	 Oplossing
De lamp is opgebrand.	Vervang de lamp, raadpleeg voor meer informatie het hoofdstuk 'Onderhoud en reiniging', Hoe te vervangen: Lamp.



 Problemen met wifi-sig-naal	
 Mogelijke oorzaak	 Oplossing
Problemen met draadloos netwerksig-naal.	Controleer uw draadloze netwerk en router. Herstart de router.
Er is een nieuwe router geïnstalleerd of de routerconfiguratie is gewijzigd.	Raadpleeg het hoofdstuk 'Voor het eerste gebruik', Draadloze verbinding, om de oven en het mobiele apparaat opnieuw te configureren.
Het draadloze netwerksig-naal is zwak.	Verplaats indien mogelijk de router dichterbij de oven.
Het draadloze sig-naal wordt verstoord door een magnetron die in de buurt van de oven is geplaatst.	Schakel de magnetron uit.

12.2 Hoe te beheren: Foutcodes



Wanneer de softwarefout optreedt, geeft het display een foutmelding weer. In deze sectie vindt u de lijst met problemen die u zelf kunt oplossen.

 Code en omschrijving	 Oplossing
F601 - er is een probleem met het Wi-Fi-sig-naal.	Controleer uw netwerkverbinding. Raadpleeg het hoofdstuk 'Voor het eerste gebruik', Draadloze verbinding.

ENERGIEZUINIGHEID

 Code en omschrijving	 Oplossing
F604 - de eerste verbinding met Wi-Fi is mislukt.	Zet de oven uit en aan en probeer het opnieuw. Raadpleeg het hoofdstuk 'Voor het eerste gebruik', Draadloze verbinding.
F908 - het ovenstelsel kan geen verbinding maken met het bedieningspaneel.	Schakel de oven uit en in.

Wanneer een van deze foutmeldingen op het display blijft verschijnen, betekent dit dat een defect subsysteem mogelijk is uitgeschakeld. Neem in dat geval contact op met uw dealer of een erkend servicecentrum. Als een van deze fouten optreedt, zal de rest van de ovenfuncties blijven werken zoals gewoonlijk.

 Code en omschrijving	 Oplossing
F131 - de temperatuur van de magnetronsensor is te hoog.	Zet de oven uit en wacht tot deze is afgekoeld. Zet de oven weer aan.
F602, F603 - Wi-Fi is niet beschikbaar.	Schakel de oven uit en in.

12.3 Servicegegevens

Als je niet zelf het probleem kunt verhelpen, neem dan contact op met je verkoper of een erkende serviceafdeling.

De contactgegevens van de servicedienst staan op het typeplaatje. Het typeplaatje bevindt zich aan de voorkant van de ovenruimte. Verwijder het typeplaatje niet uit de ovenruimte.

Wij raden je aan om de gegevens hier te noteren:	
Model (MOD.)
Productnummer (PNC)
Serienummer (S.N.)

13. ENERGIEZUINIGHEID

13.1 Energiebesparing

 Deze oven bevat functies die u helpen energie te besparen tijdens het dagelijks koken.

Zorg ervoor dat de ovendeur gesloten is als u de oven in werking stelt. Open de ovendeur niet te vaak tijdens gebruik. Houd het deurrubber schoon en zorg ervoor dat het goed op zijn plaats vastzit.

Gebruik metalen kookgerei om meer energie te besparen (alleen als u geen magnetronfunctie gebruikt).

Verwarm de oven niet voor als het niet hoeft.

Houd onderbrekingen tussen het bakken zo kort mogelijk als je een aantal gerechten tegelijkertijd bereidt.

Koken met hete lucht

Gebruik indien mogelijk de bereidingsfuncties met hete lucht om energie te besparen.

Restwarmte

Bij sommige ovenfuncties worden, als een programma met tijdselectie (Duur of Einde) in werking is en de bereidingstijd langer is dan 30 minuten, de verwarmingselementen automatisch eerder uitgeschakeld.

De ventilator en lamp blijven werken. Wanneer u de oven uitschakelt, geeft het display de restwarmte aan. U kunt die warmte gebruiken om het eten warm te houden.

Wanneer de kookduur langer is dan 30 minuten, verlaag dan de oventemperatuur tot minimaal 3-10 minuten voor het einde van het koken. De restwarmte in de oven blijft koken.

Je kunt de restwarmte gebruiken om andere maaltijden op te warmen.

Eten warm houden

Kies de laagst mogelijke temperatuurinstelling om de restwarmte te gebruiken en een maaltijd warm te houden. Het indicatielampje van de restwarmte of temperatuur verschijnt op het display.

Koken met de verlichting uitgeschakeld

Schakel de verlichting tijdens het koken uit. Doe het aan als je het nodig hebt.

14. MENUSTRUCTUUR

14.1 Menu

Selecteer: Menu en druk op de knop.

Menu-item		Toepassing
Favorieten		Geeft een overzicht van de favoriete instellingen.
Kook- En Bakassistent		Toont overzicht van de automatische programma's.
Opties		Voor het instellen van de ovenconfiguratie.
Instellingen	Aansluitingen	Om de netwerkconfiguratie in te stellen.
	Instelling	Voor het instellen van de ovenconfiguratie.
	Service	Toont de softwareversie en -configuratie.

14.2 Submenu voor: Opties

Submenu	Toepassing
Binnenverlichting	Schakelt de lamp in en uit.
Lamp-icoon zichtbaar	Er verschijnt een lamp pictogram op het scherm.
Kinderslot	Voorkomt accidentele activering van de oven. Wanneer de optie is ingeschakeld, verschijnt de tekst 'Kinderslot' op het scherm wanneer je de oven inschakelt. Om het ovegebruik in te schakelen, kies je de codeletters in alfabetische volgorde.
Snel opwarmen	Verkort de opwarmtijd. Deze is alleen beschikbaar voor een aantal ovenfuncties.

14.3 Submenu voor: Aansluitingen

Submenu	Beschrijving
Wi-Fi	Om in en uit te schakelen: Wi-Fi.
Bediening op afstand	Om de afstandsbediening in en uit te schakelen. Optie alleen zichtbaar nadat u het volgende inschakelt: Wi-Fi.
Netwerk	Om de netwerkstatus en het signaalvermogen van het volgende te controleren: Wi-Fi.
Automatische bediening op afstand	Om de bediening op afstand automatisch te starten na het indrukken van BEGIN. Optie alleen zichtbaar nadat u het volgende inschakelt: Wi-Fi.
Vergeet netwerk	Om het huidige netwerk uit te schakelen van automatische verbinding met de oven.

14.4 Submenu voor: Instelling

Submenu	Beschrijving
Taal	Stelt de taal van de oven in.
Dagtijd	Stelt de huidige tijd en datum in.
Tijdisindicatie	Schakelt de klok in en uit.
Digitale klokstijl	Wijzigt de indeling van de weergegeven tijdsaanduiding.
Toetstonen	Schakelt het geluid van de aanraakvelden in en uit. Het is niet mogelijk om het geluid te dempen van: ①, STOP .
Alarmsignalen	Schakelt de alarmsignalen in en uit.
Geluidsvolume	Stelt het volume van de belangrijkste geluiden en signalen in.
Helderheid display	Stelt de helderheid van de display in.

14.5 Submenu voor: Service

Submenu	Beschrijving
Demofunctie	Activerings-/deactiveringscode: 2468
Licentie	Informatie over licenties.
Softwareversie	Informatie over softwareversie.
Terug naar fabrieksinstellingen	Herstelt fabrieksinstellingen.
Reset alle pop-ups	Herstelt alle pop-ups naar de oorspronkelijke instellingen.

15. HET IS HEEL GEMAKKELIJK!

Voorafgaand aan het eerste gebruik moet u het volgende instellen:





Taal	Helderheid display	Geluidsvolume	Dagtijd
------	--------------------	---------------	---------

HET IS HEEL GEMAKKELIJK!



Maak uzelf vertrouwd met de basispictogrammen op het bedieningspaneel en het display:

 Aan / UIT	 Informatie	 Timer opties	START / STOP
--	---	---	--------------

Start met het gebruik van de oven

Snel starten	Zet de oven aan en begin met koken met de standaardtemperatuur en -tijd van de functie.	Stap 1	Stap 2	Stap 3
		Ingedrukt houden:  .	 ... - druk op de ovenfunctie en druk dan op de knop.	Druk op: START .
Snel uit	Schakel de oven uit op elk gewenst moment, elk scherm of bericht.	 - houd ingedrukt tot de oven uitschakelt.		
MW snel starten	Start de magnetron op elk gewenst moment met de standaardinstellingen: 30 sec / 1000 W.	Druk op:  ³⁰ .		

Begin met koken



Stap 1	Stap 2	Stap 3	Stap 4
 - druk hierop om de oven in te schakelen.	 ... - selecteer de verwarmingsfunctie en druk op de knop.	 - draai aan de knop om de temperatuur in te stellen en druk erop.	START - druk hierop om te beginnen met koken.

Leer snel koken

Gebruik de automatische programma's om snel een gerecht te koken met de standaardinstellingen:

Stap 1	Stap 2	Stap 3	Stap 4	Stap 5
---------------	---------------	---------------	---------------	---------------

Leer snel koken				
Druk op: ①.	Selecteer: Menu Druk op de knop.	Selecteer: Kook- En Bakassis- tent . Druk op de knop.	Kies de voed- selcategorie.	Kies het gerecht en druk op de knop.

Gebruik snelle functies om de kooktijd in te stellen of de kookfunctie te wijzigen		
Snelle timerinstellingen Gebruik de meest gebruikte timerinstellingen door te kiezen uit de snelkoppelingen.	Stap 1	Stap 2
	Selecteer: Timer . Druk op de knop.	Selecteer de gewen- ste timerwaarde en druk op de knop.
10% Finish assist Gebruik 10% Finish assist om extra tijd toe te voegen of de kookfunctie te wijzigen wanneer er nog 10% van de kooktijd over is.	+1 min +5 min +10 min - druk op het gewenste tijd- pictogram om de kooktijd te verlengen.	
	Functie wijzigen: Selecteer de gewenste functie    ... - selecteer de gewenste functie. Druk op de knop.	

16. DOE HET OP EEN SNELLERE MANIER!

Hier ziet je alle handige snelkoppelingen. Je kunt ze ook vinden in de speciale hoofdstukken in de gebruikershandleiding.

Draadloze verbinding



Instellen: Verwarmingsfuncties



Instellen: Kookassistentie



DOE HET OP EEN SNELLERE MANIER!

Instellen: Kooktijd





Uitstellen: Begin en einde van het koken



Annuleren: Timer instellen



17. MILIEUBESCHERMING

Recycleer de materialen met het symbool . Gooi de verpakking in een geschikte afvalcontainer om het te recyclen. Bescherm het milieu en de volksgezondheid en recycleer op een correcte manier het afval van elektrische en elektronische apparaten. Gooi apparaten gemarkeerd met het symbool  niet weg met het huishoudelijk afval. Breng het product naar het milieustation bij u in de buurt of neem contact op met de gemeente.

www.aeg.com/shop



867353995-E-382021



AEG